

Přechodové oblasti a přechody



Přechodové oblasti a přechody



Přechodové oblasti a přechody

- **Drážní most**
- Rám
 - MVL 102 (A.5)

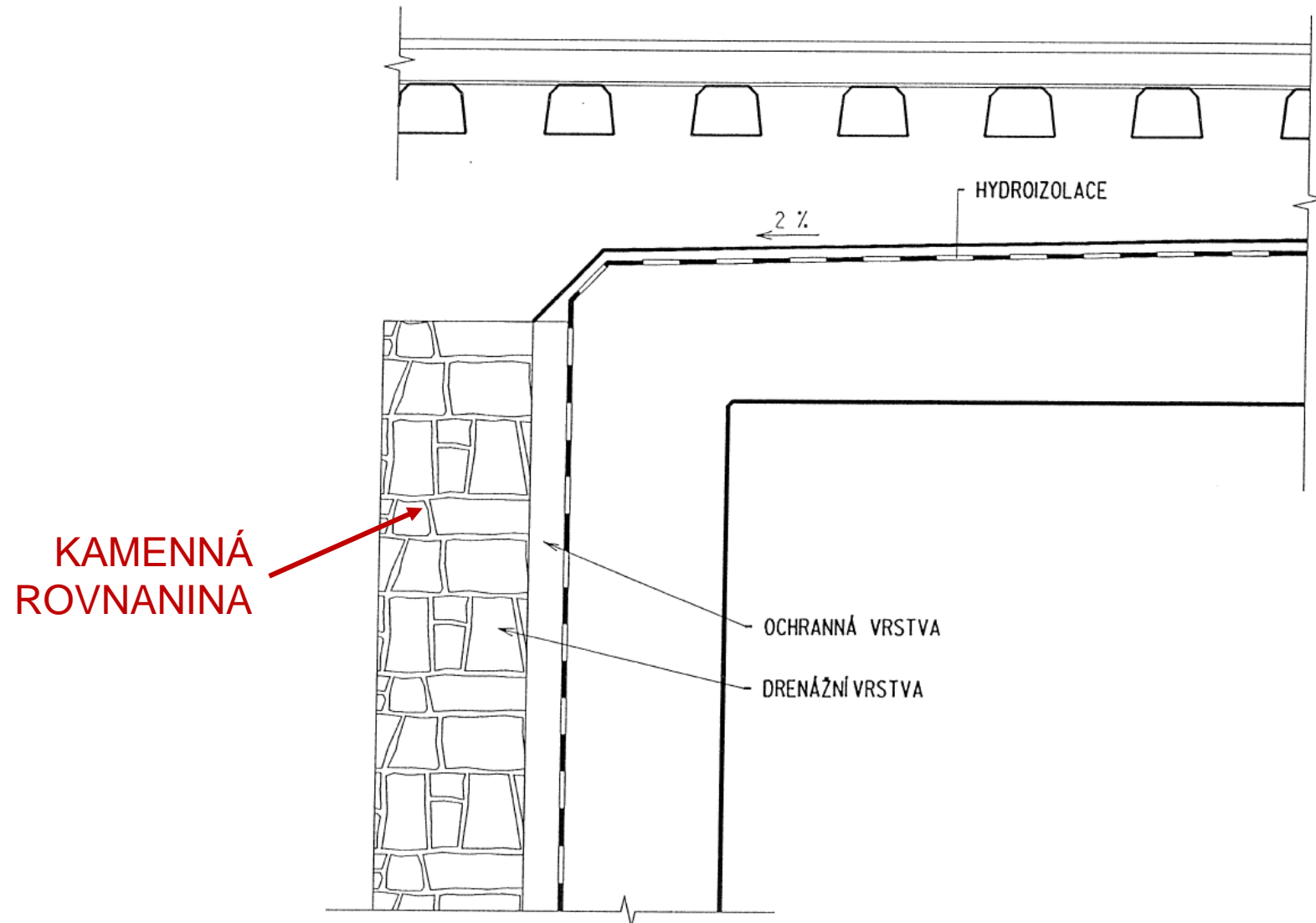

Přechodové oblasti a přechody

- **Drážní most**
- **Do cca 20 m**
 - MVL 102 (A.1)

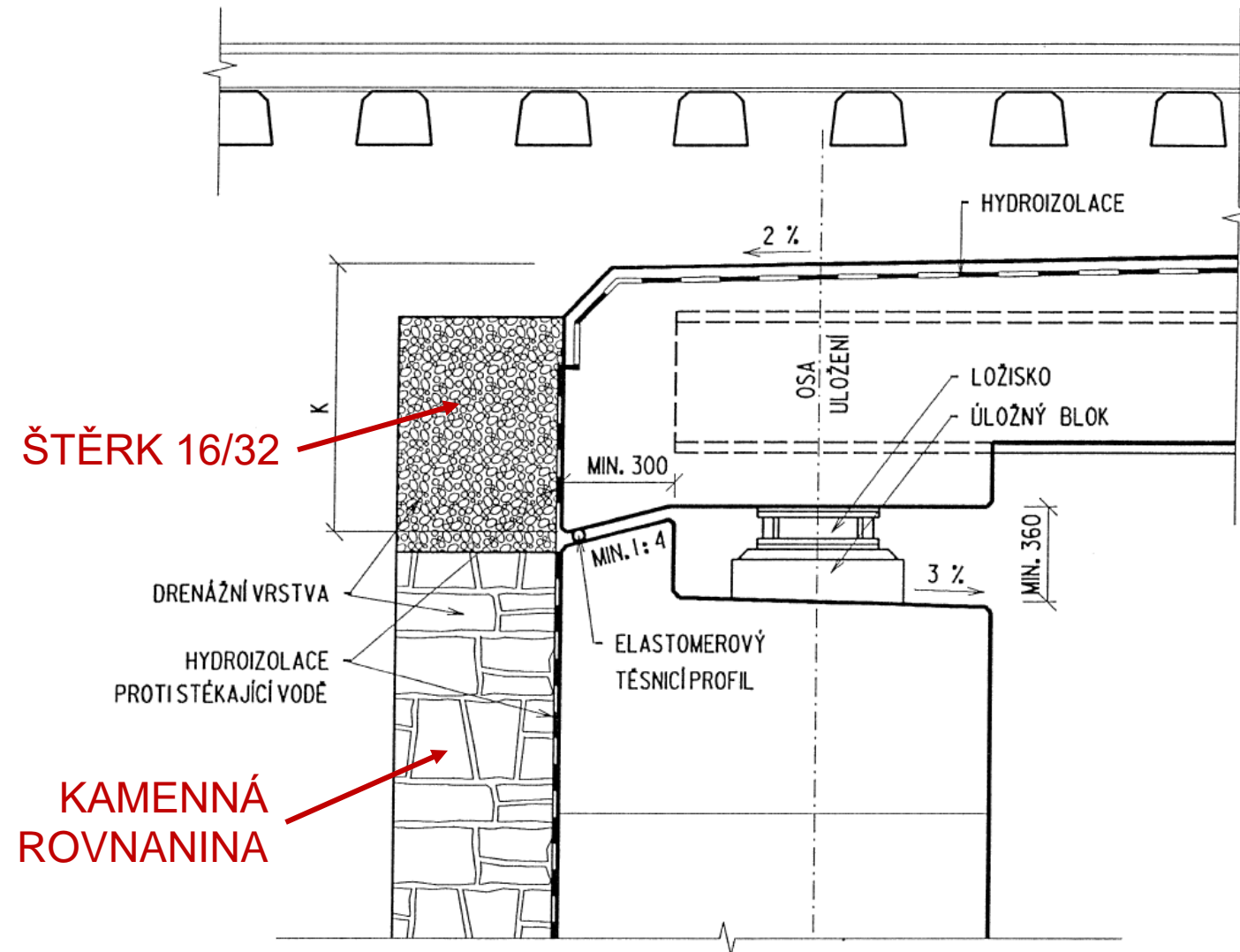

Přechodové oblasti a přechody

- **Drážní most**
- **Nad cca 20 m**
 - MVL 102 (A.4)

**KAMENNÁ
ROVNANINA**

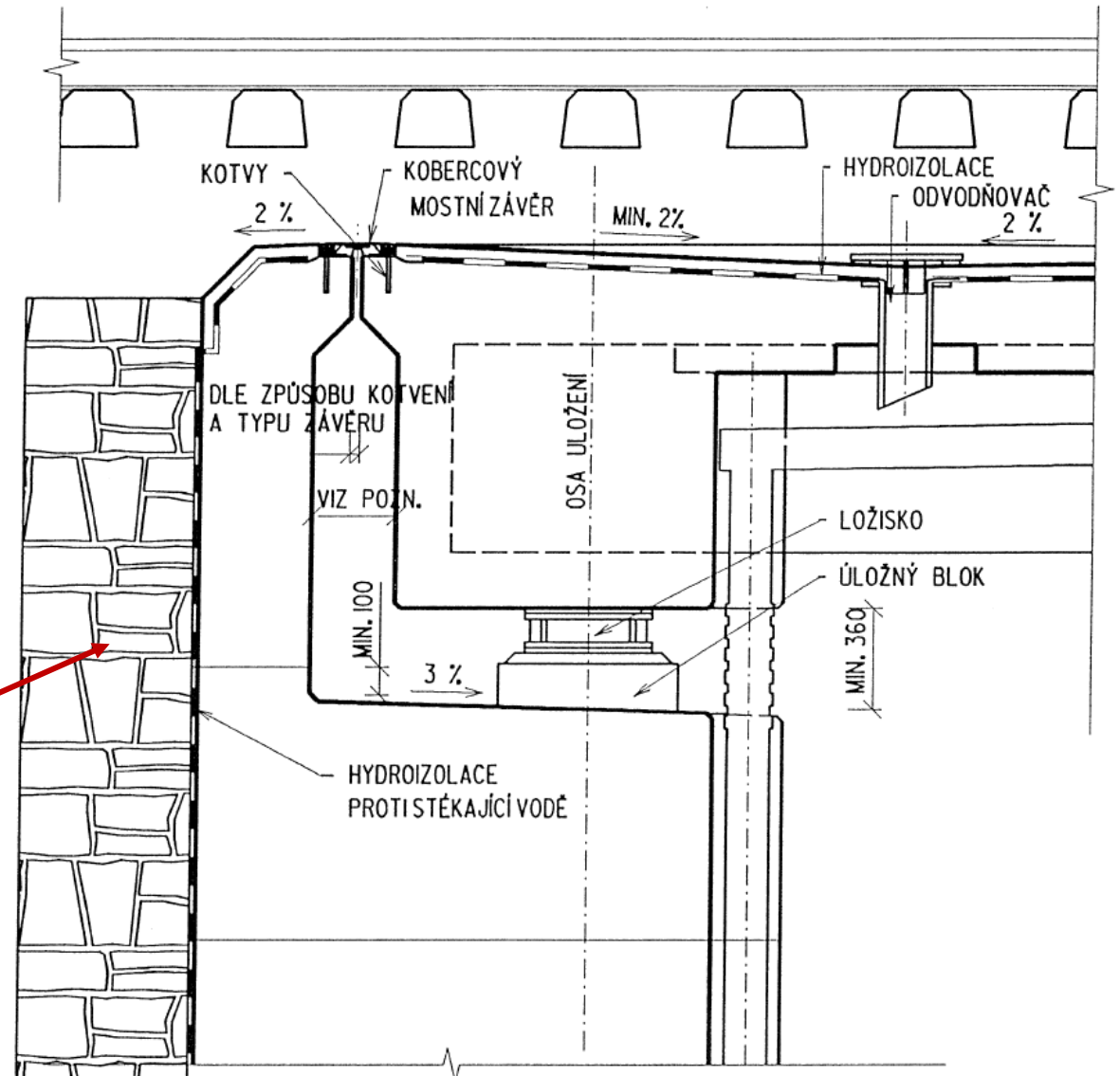

Přechodové oblasti a přechody

- Drážní most

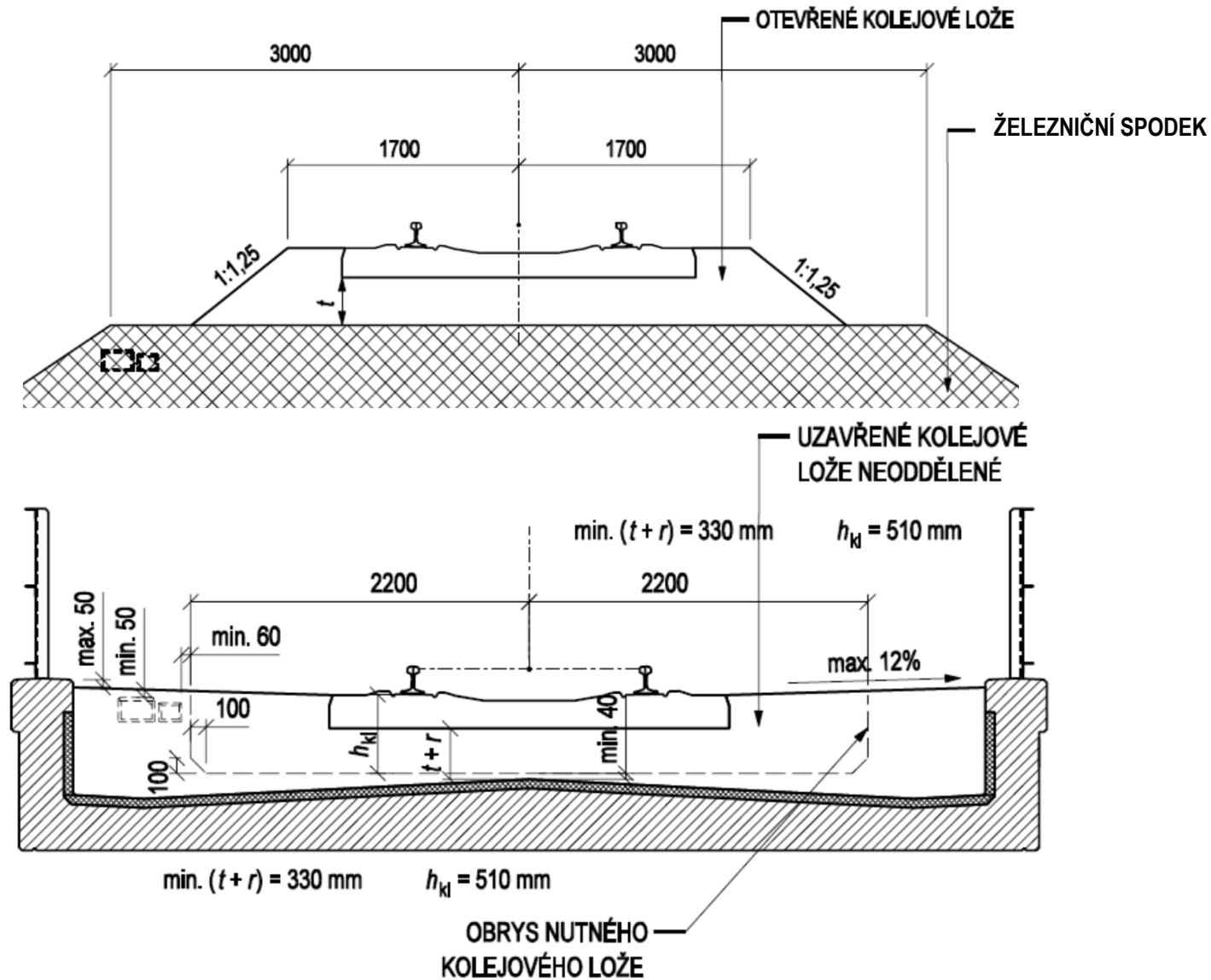

Přechodové oblasti a přechody

- **Drážní most**

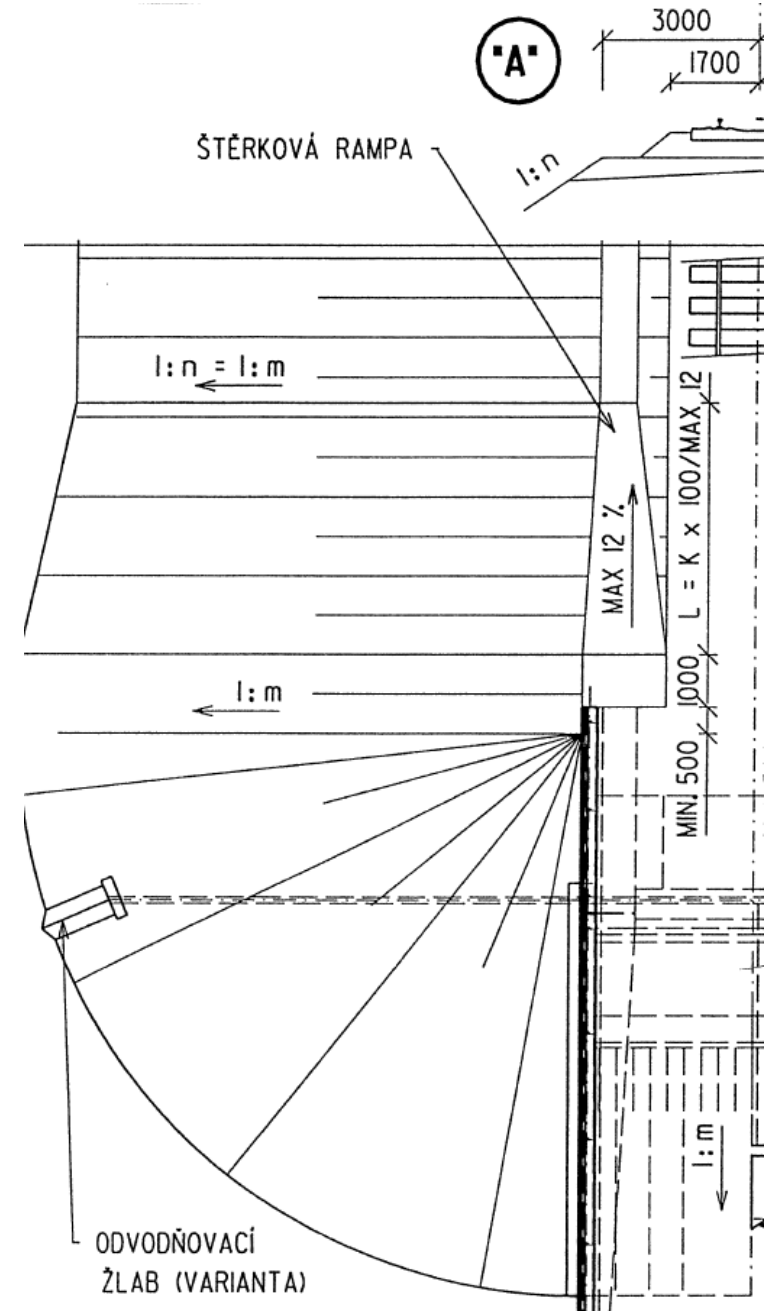
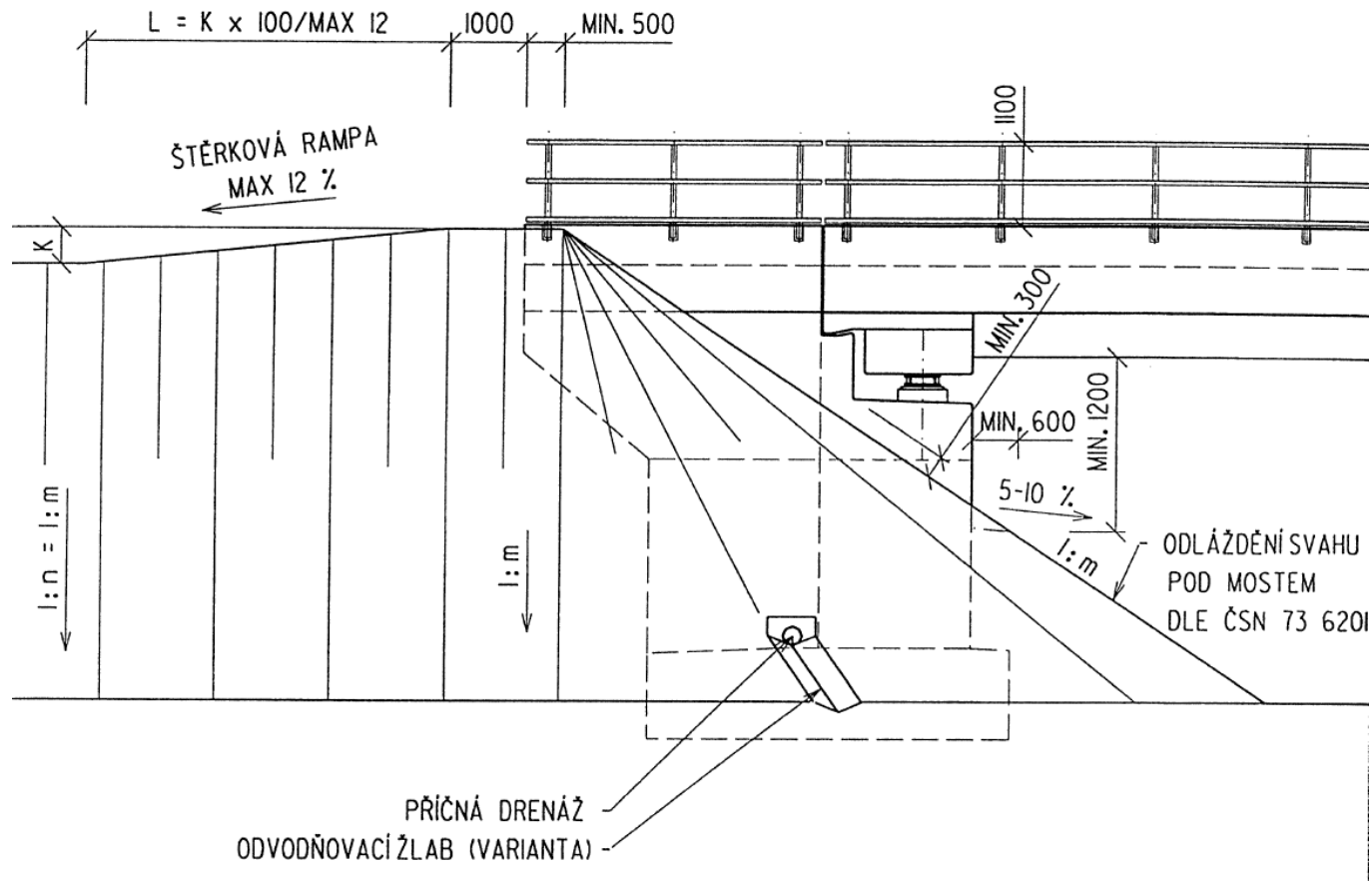

Přechodové oblasti a přechody

- Drážní most

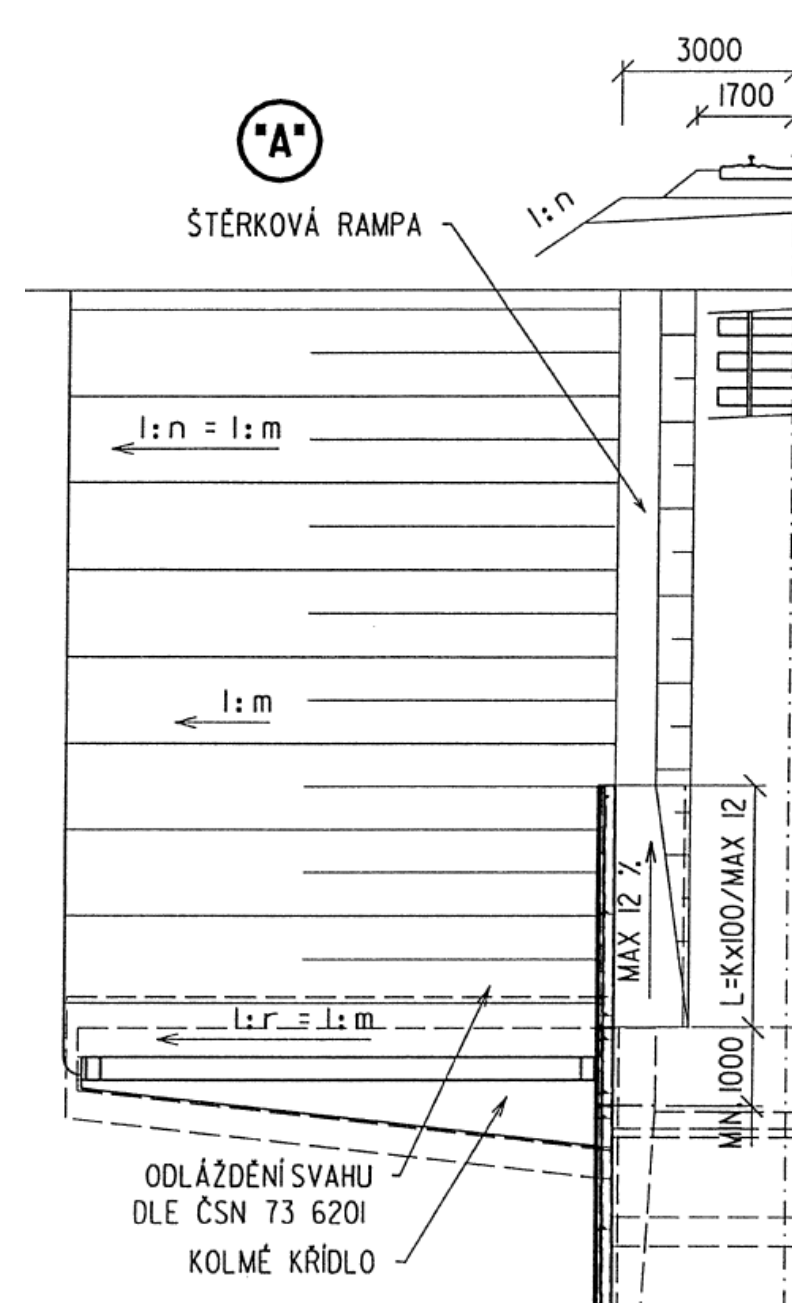
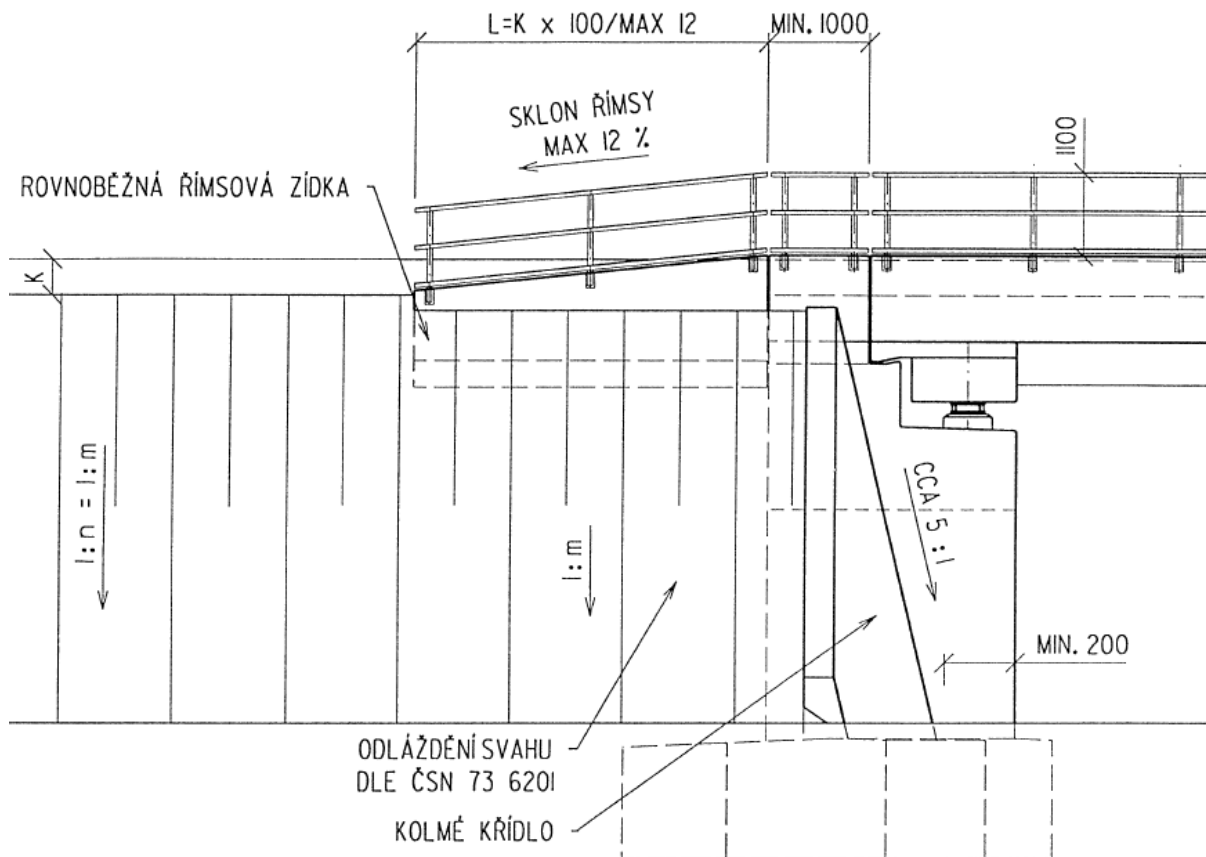

Přechodové oblasti a přechody

- Drážní most

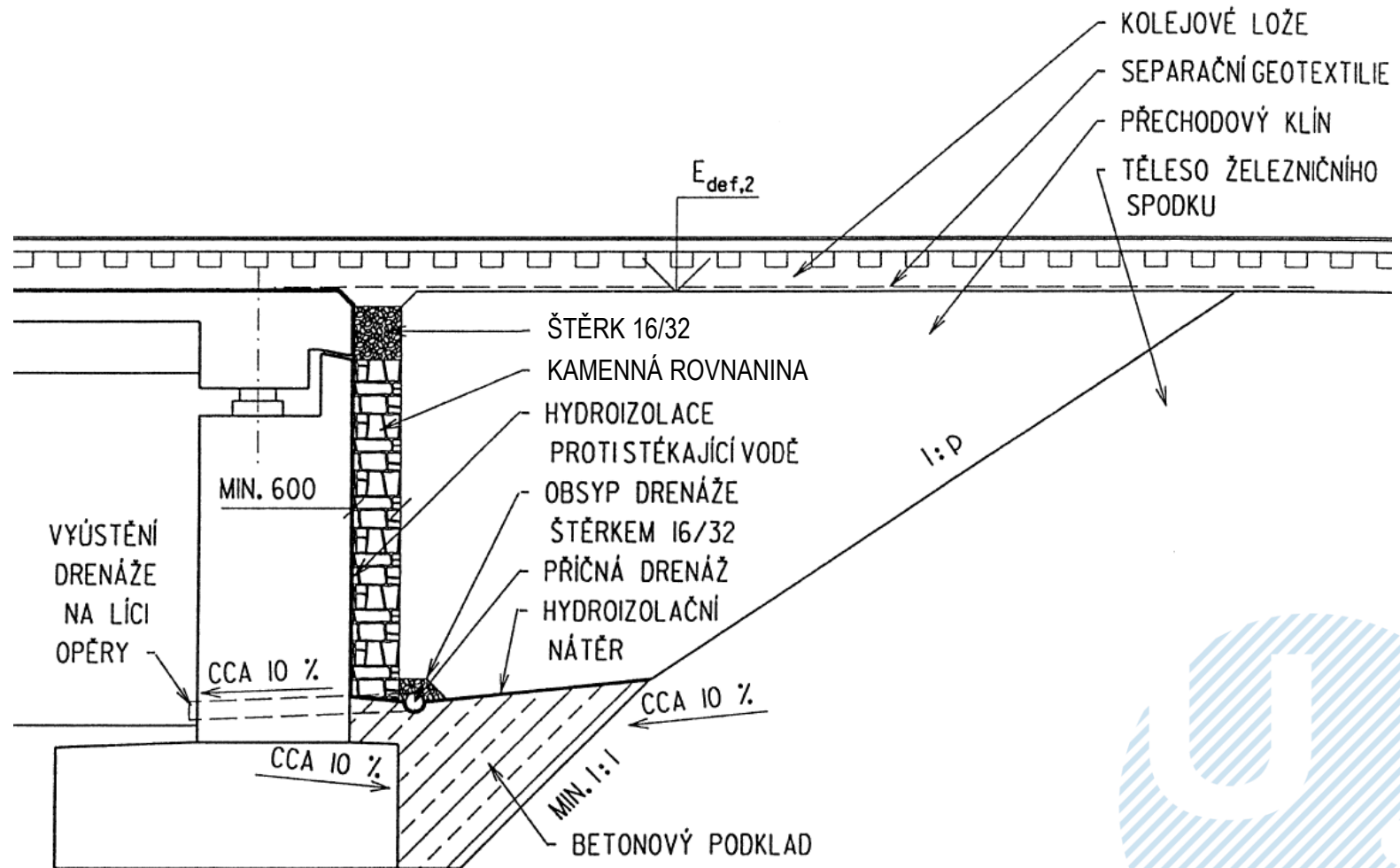

Přechodové oblasti a přechody

- Drážní most

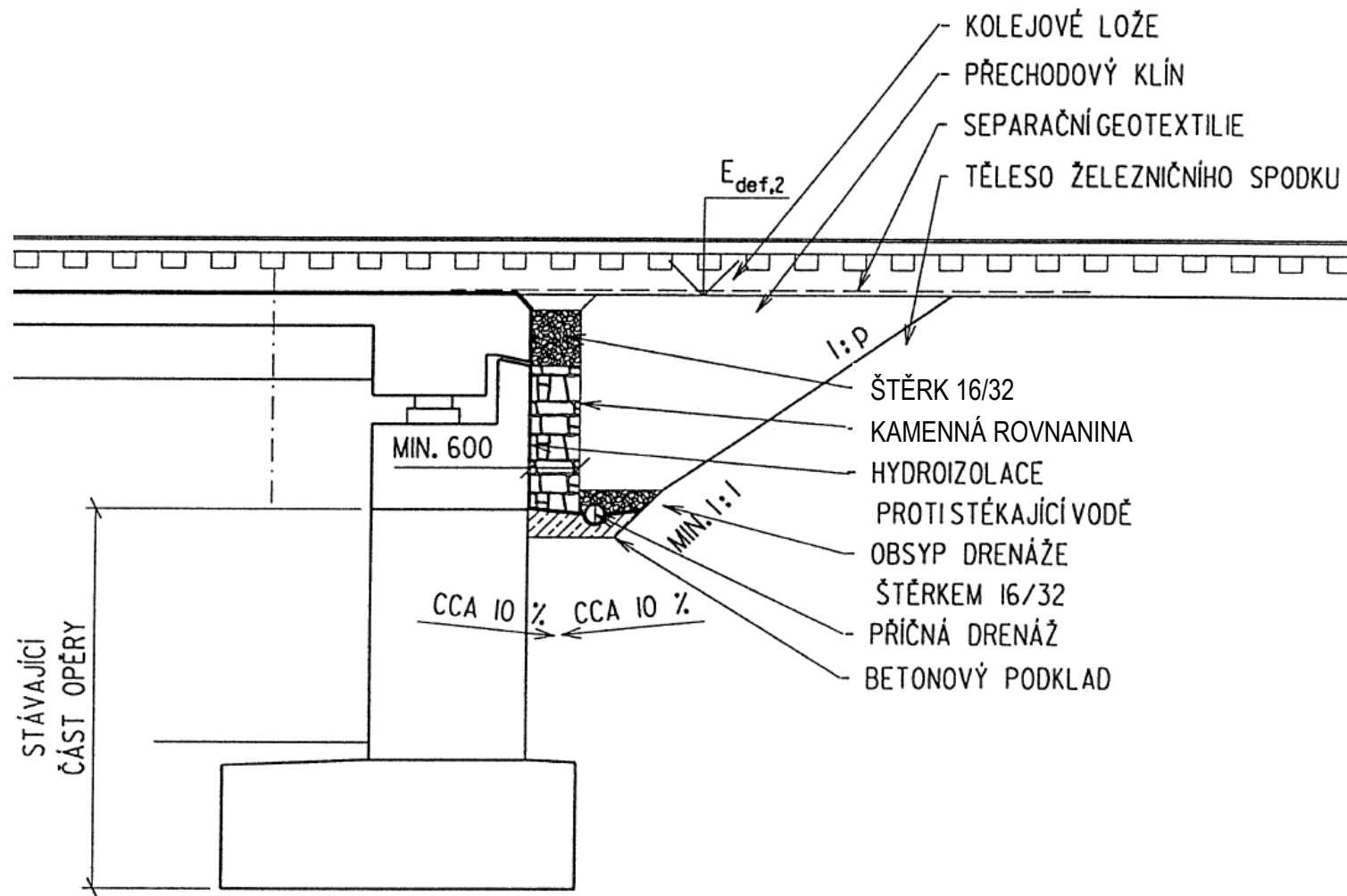

Přechodové oblasti a přechody

- Drážní most

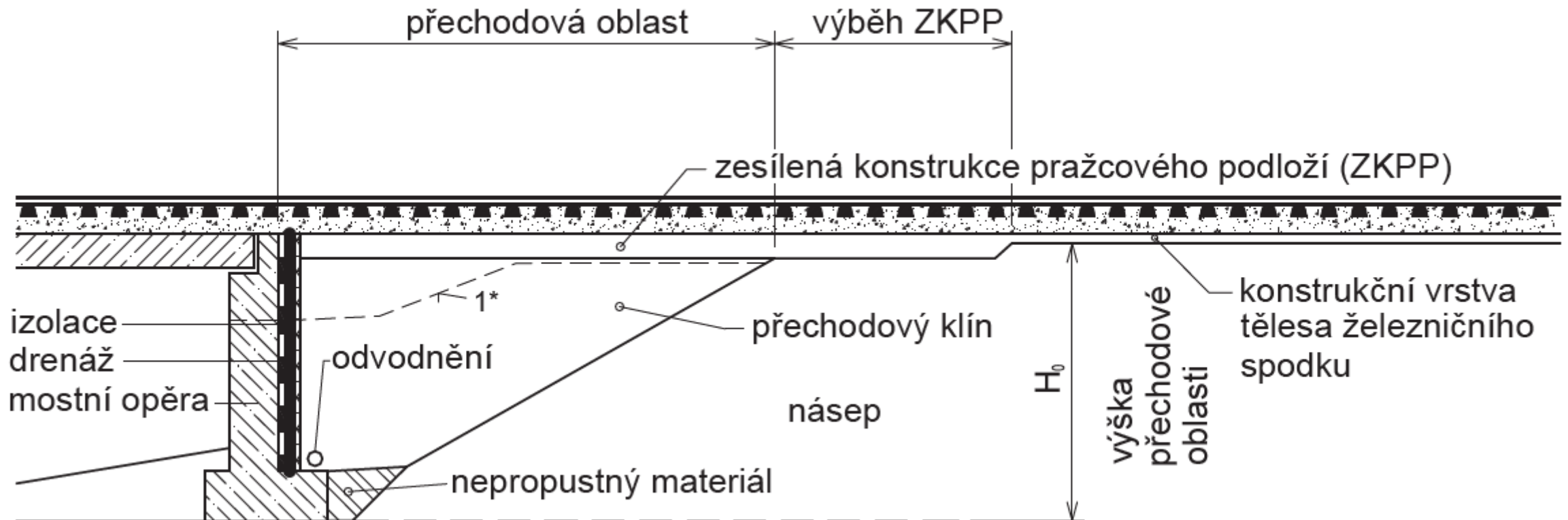

Přechodové oblasti a přechody

- **Drážní most**

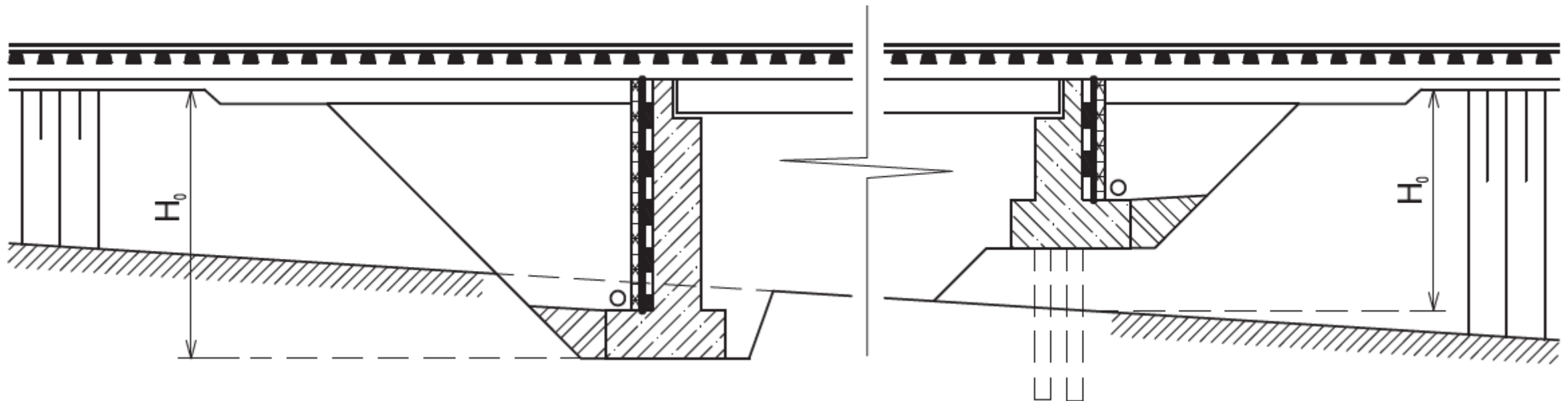

Přechodové oblasti a přechody

- Drážní most
- S4, příloha 24
 - Stávající tratě

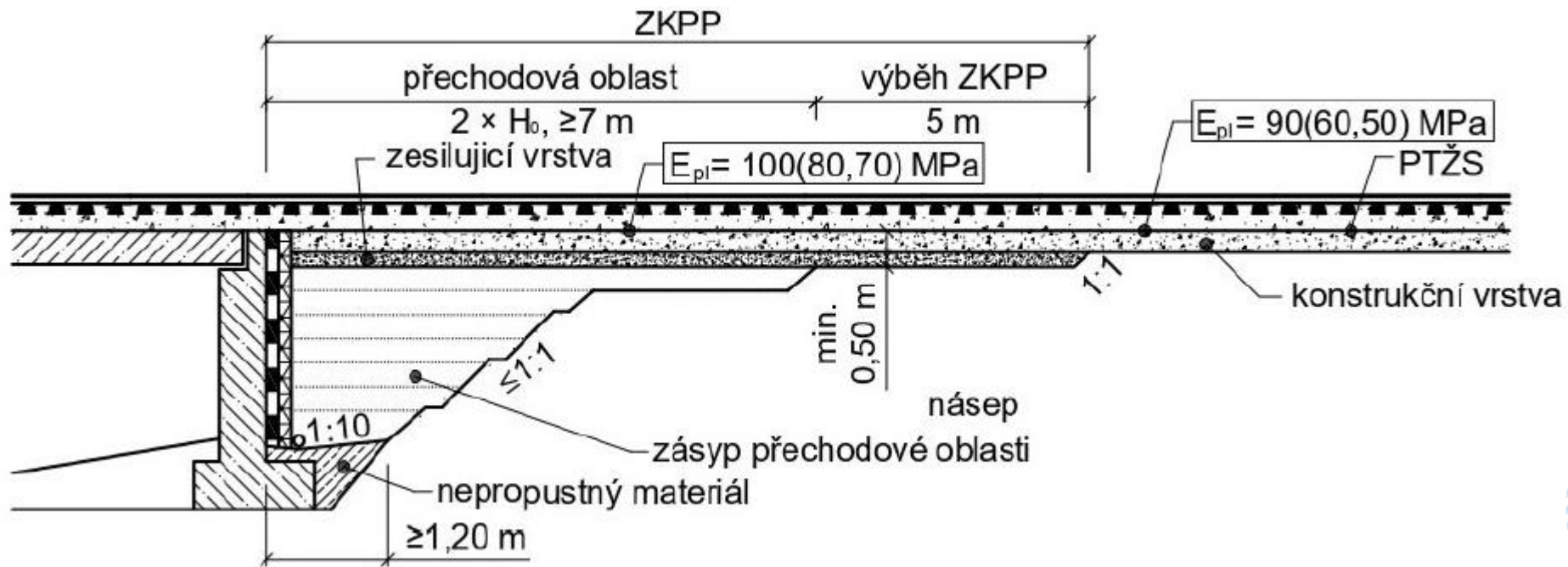

Přechodové oblasti a přechody

- Drážní most
- S4, příloha 24
 - Novostavba (násep nebo zářez)

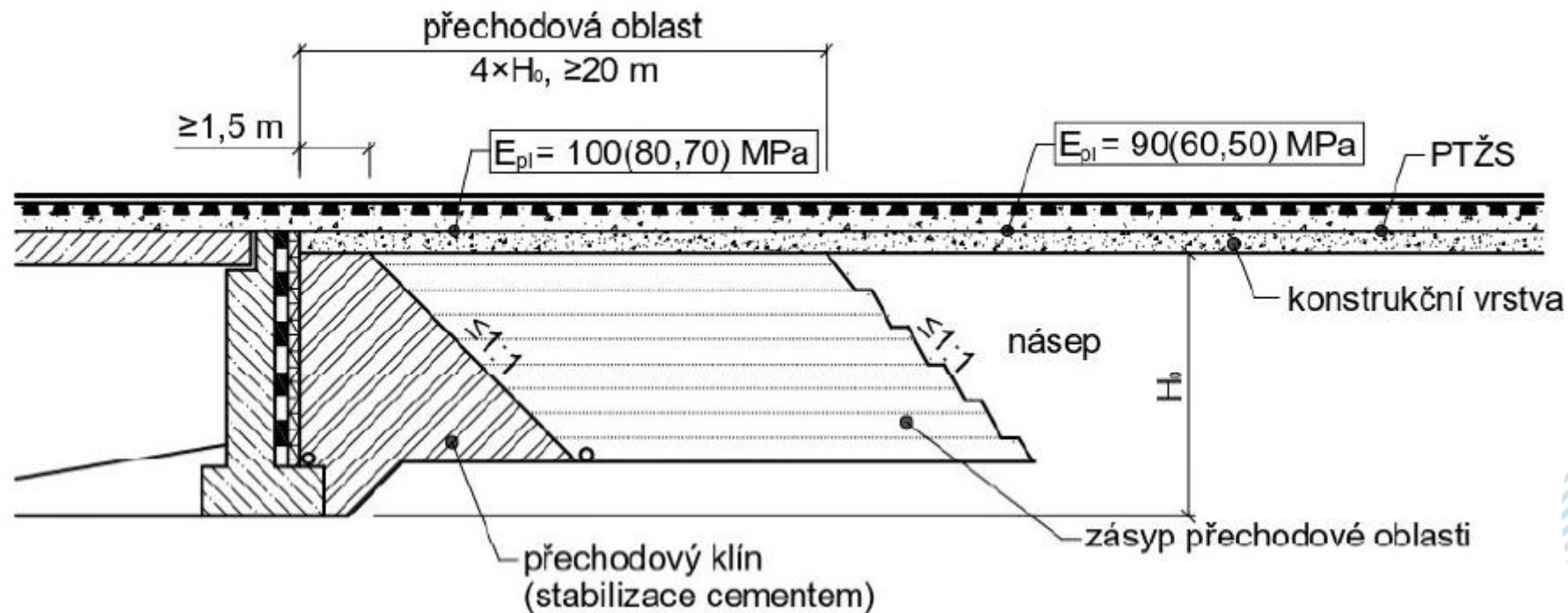

Přechodové oblasti a přechody

- Drážní most
- S4, příloha 24
 - Novostavba (násep nebo zářez)

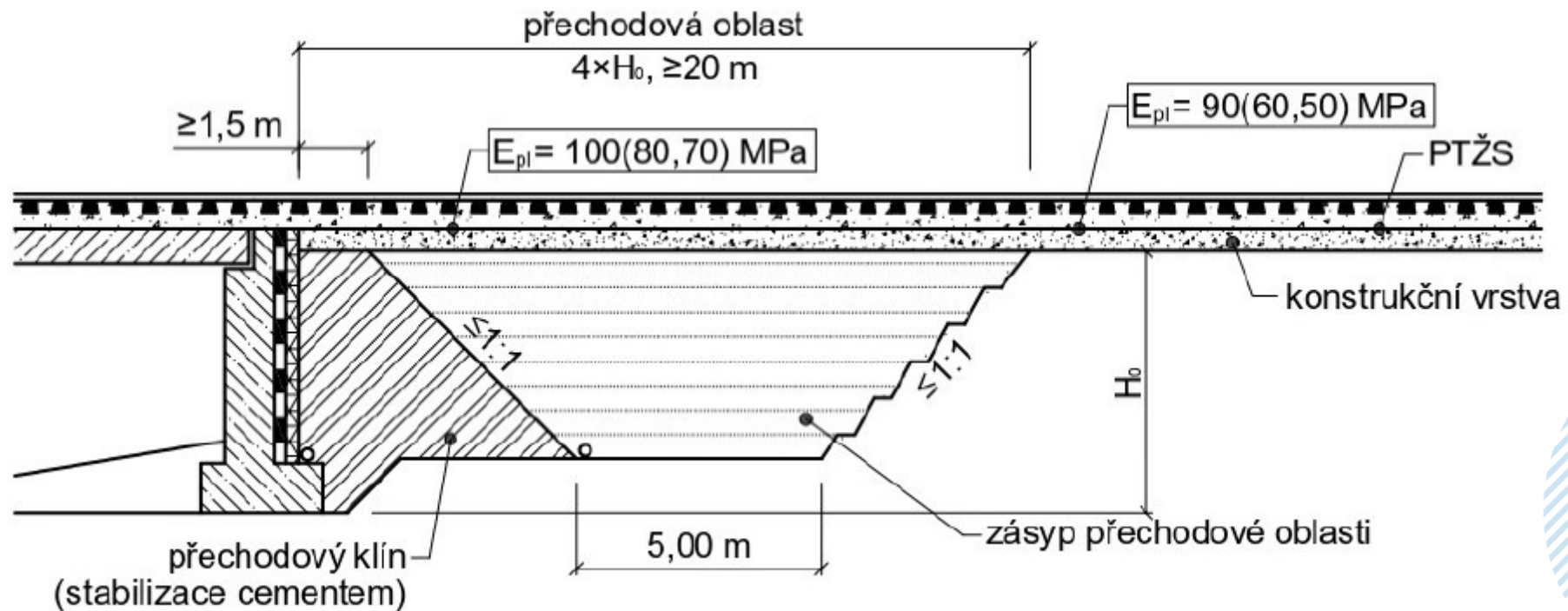

Přechodové oblasti a přechody

- Drážní most
- S4, příloha 24
 - Novostavba (staré řešení)

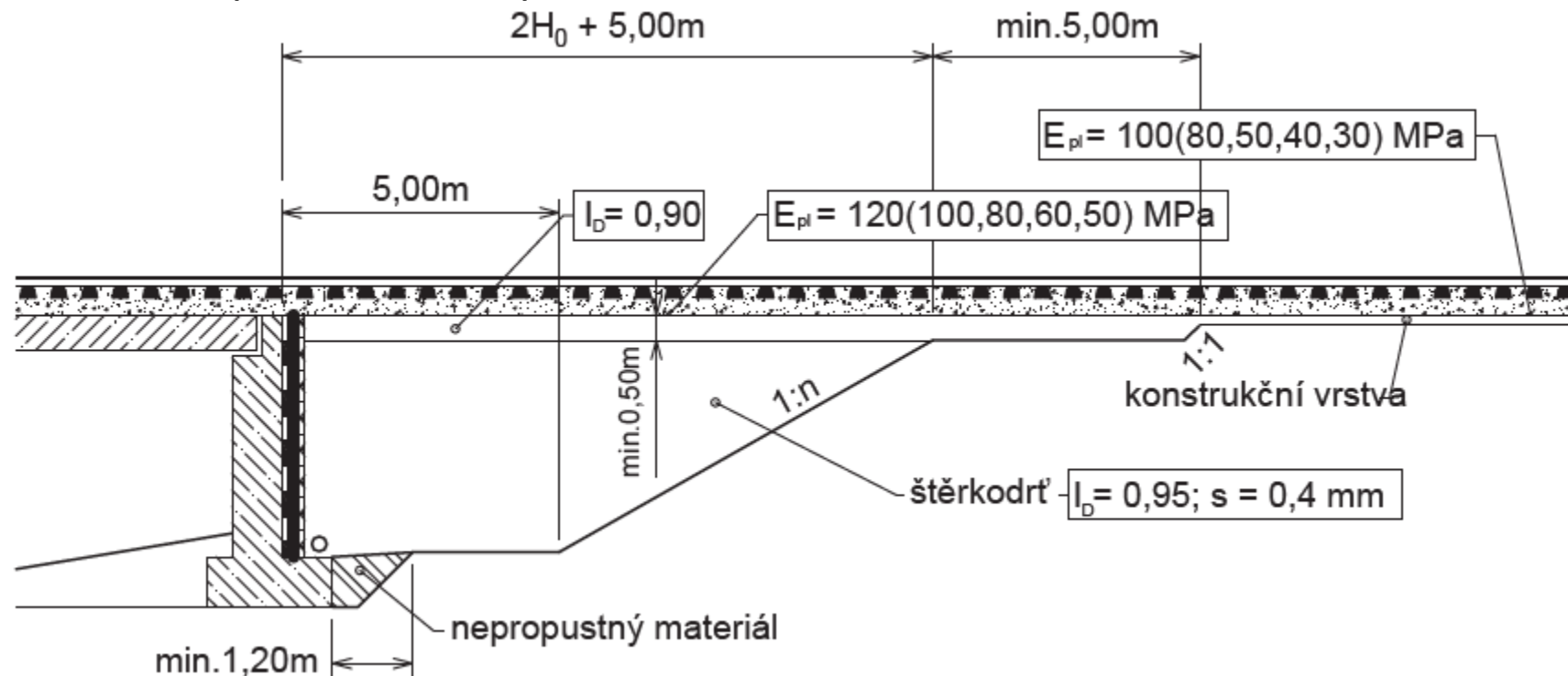

Přechodové oblasti a přechody

- Most pozemní komunikace
- VL 4, TP 86

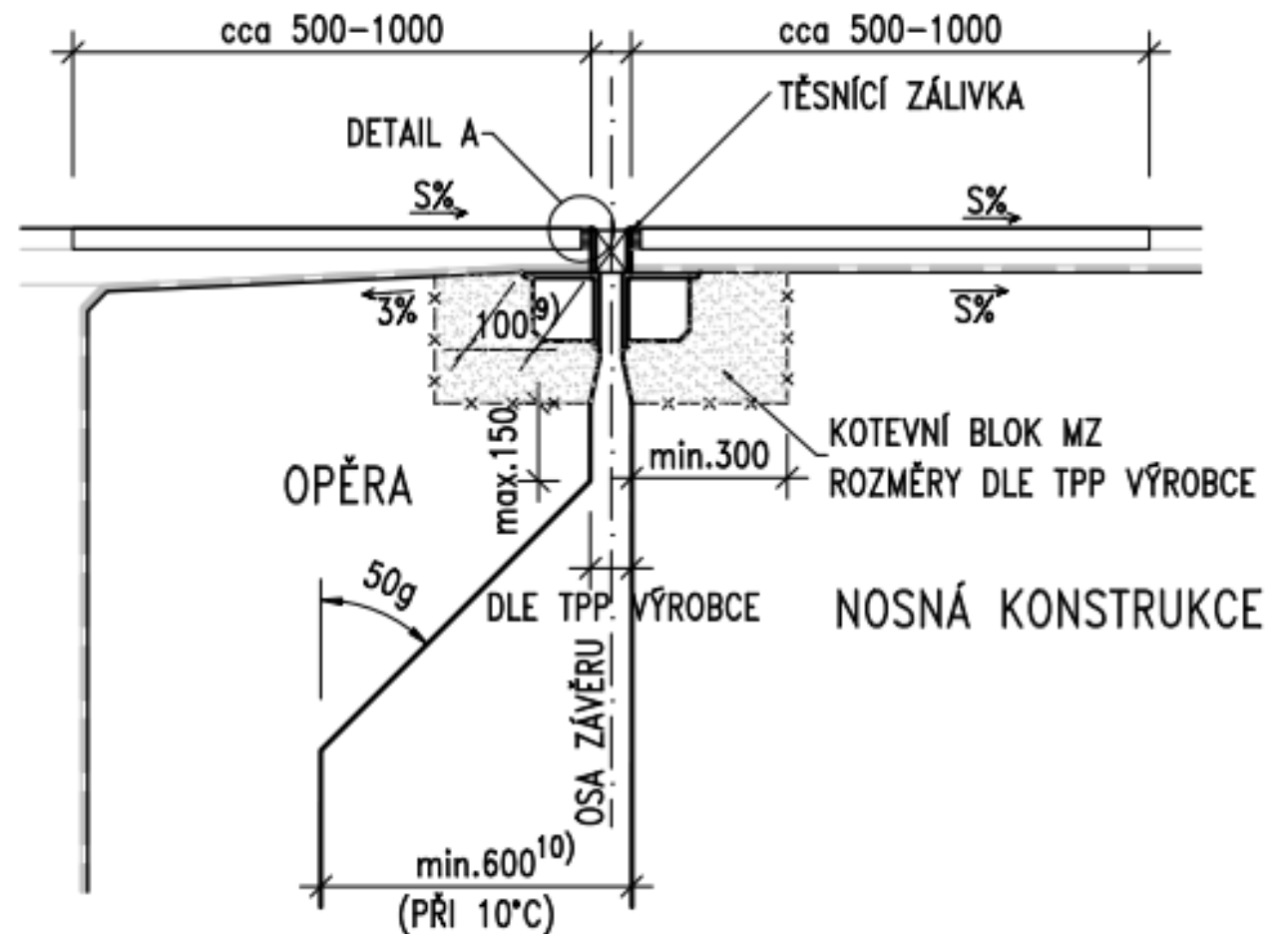
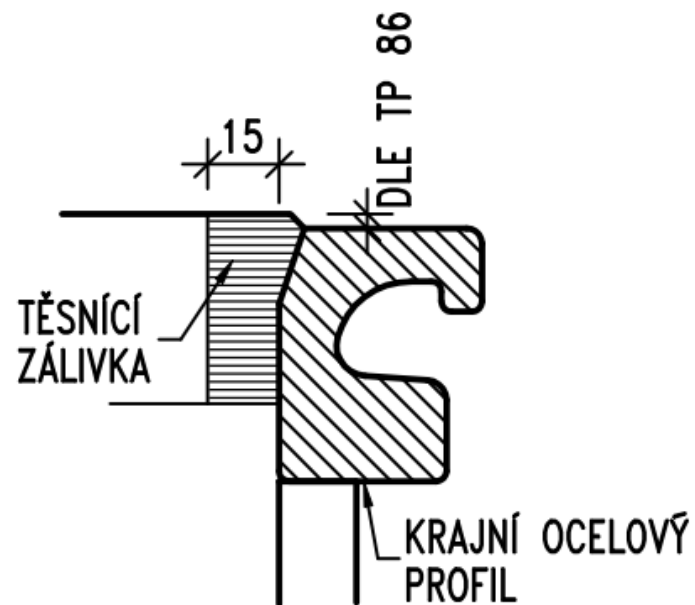

Přechodové oblasti a přechody

- Most pozemní komunikace
- VL 4, TP 86

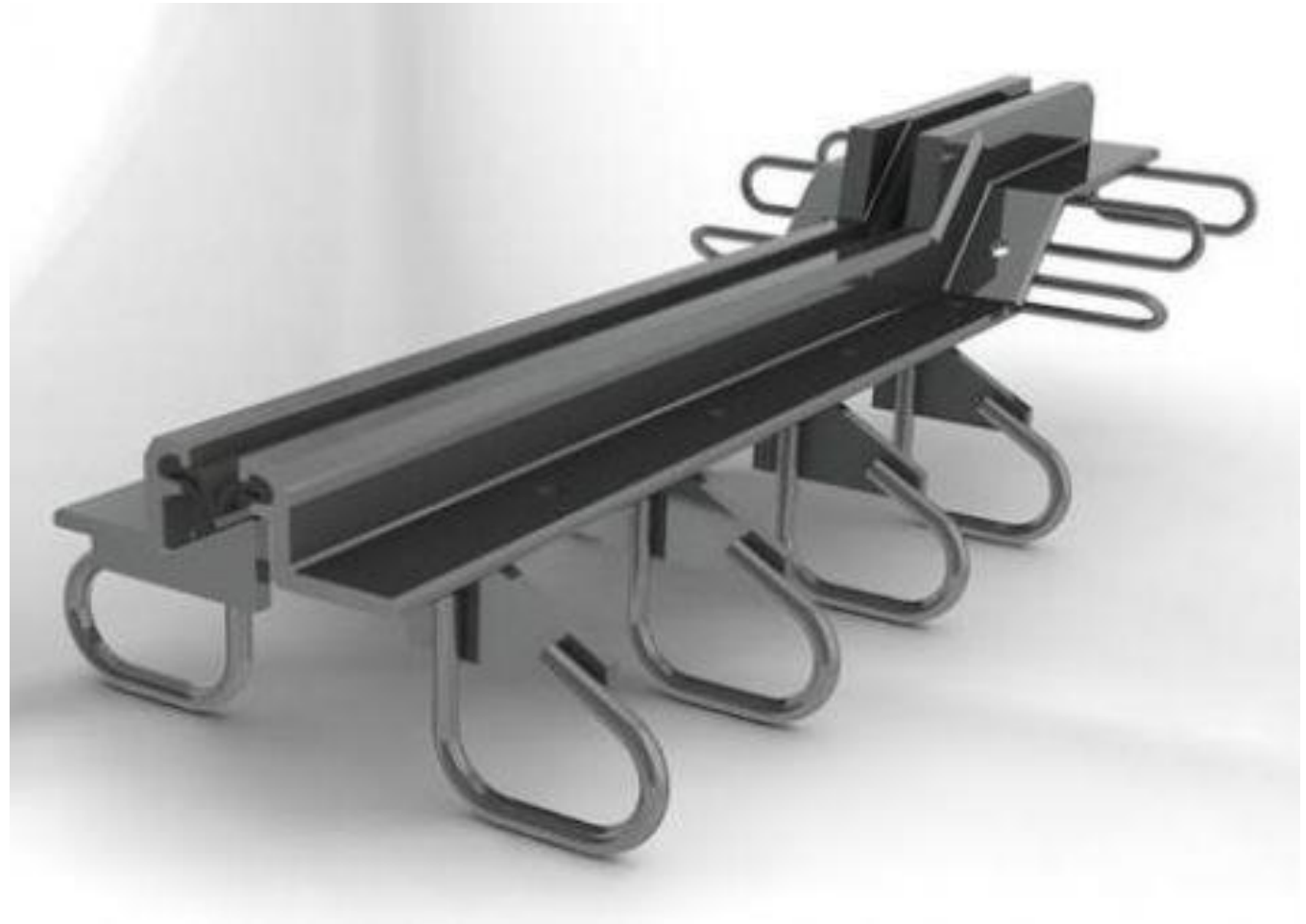

Přechodové oblasti a přechody

- Most pozemní komunikace
- VL 4

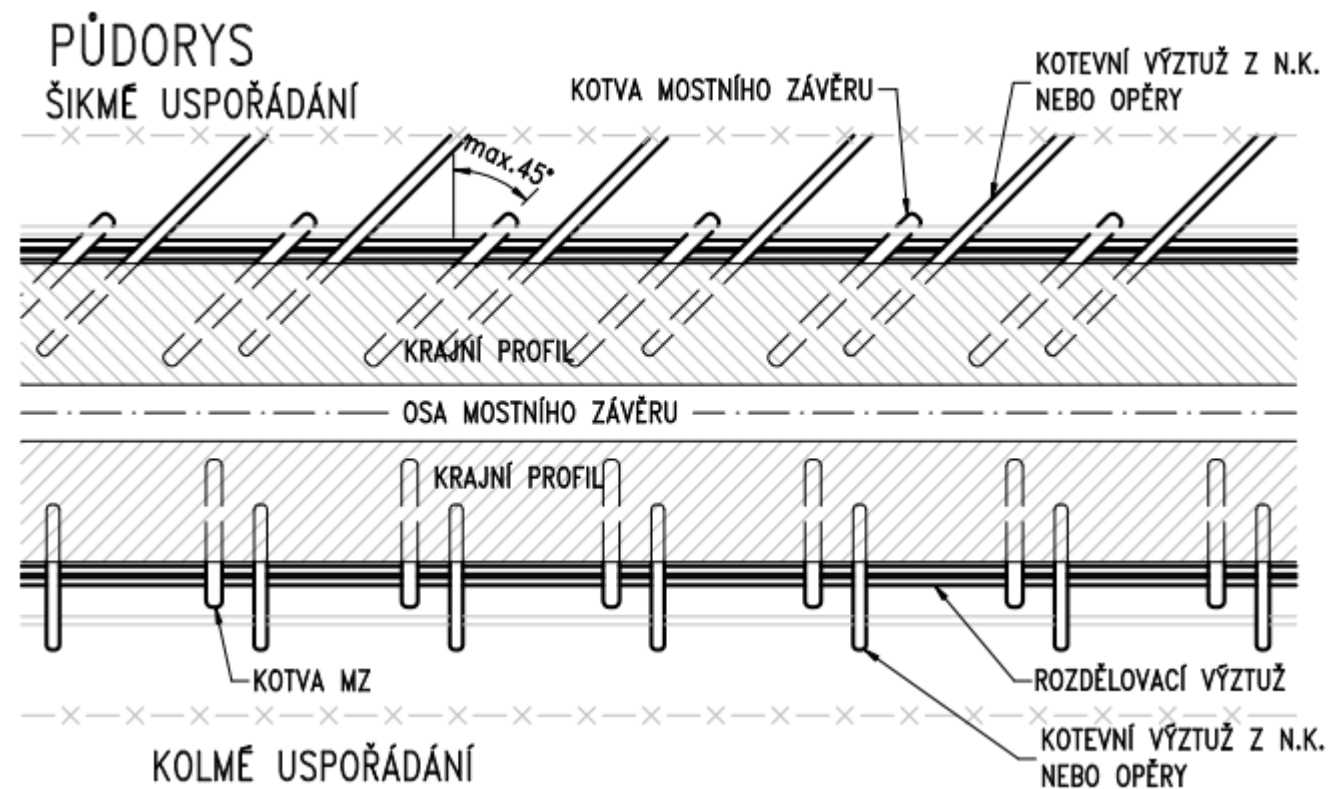
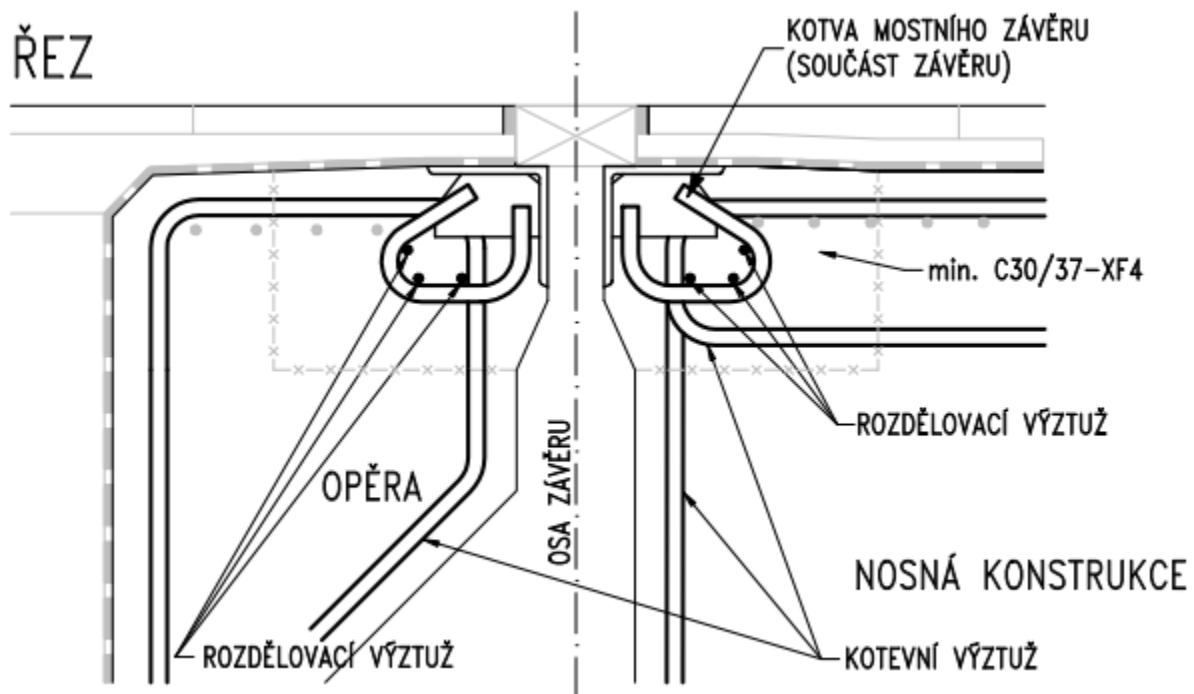

Přechodové oblasti a přechody



Přechodové oblasti a přechody

- Most pozemní komunikace

DODATEČNĚ ZHOTOVENÉ VÝPLŇOVÉ KLÍNY

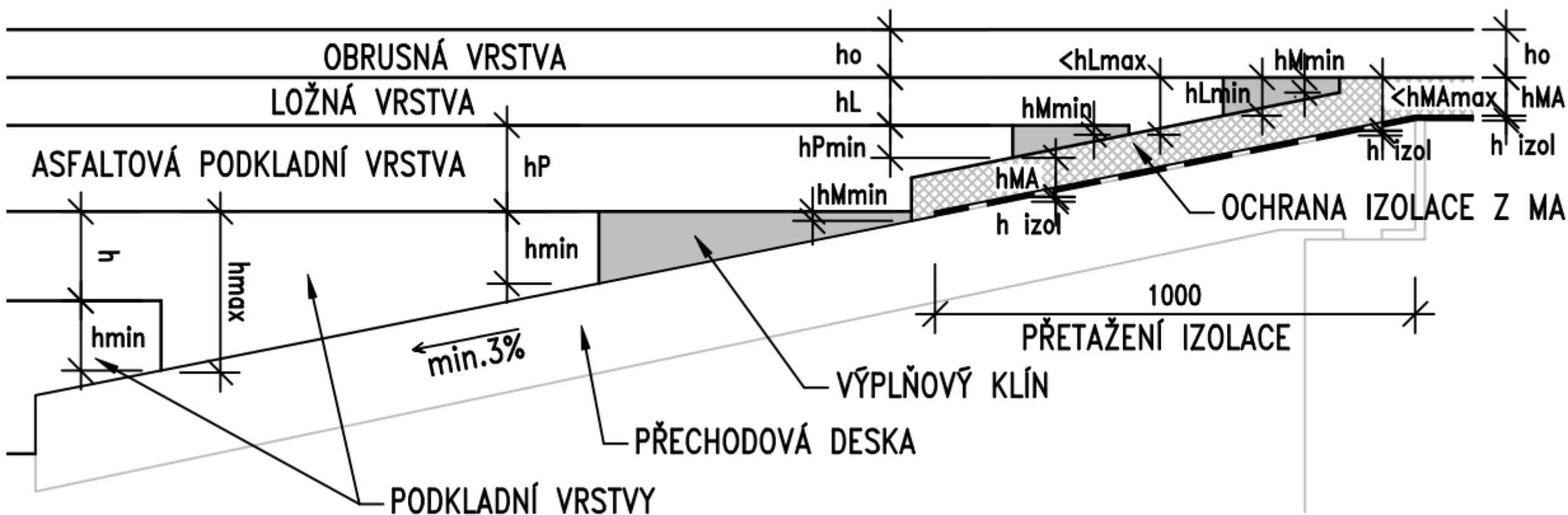

Přechodové oblasti a přechody

- Most pozemní komunikace
- VL 4

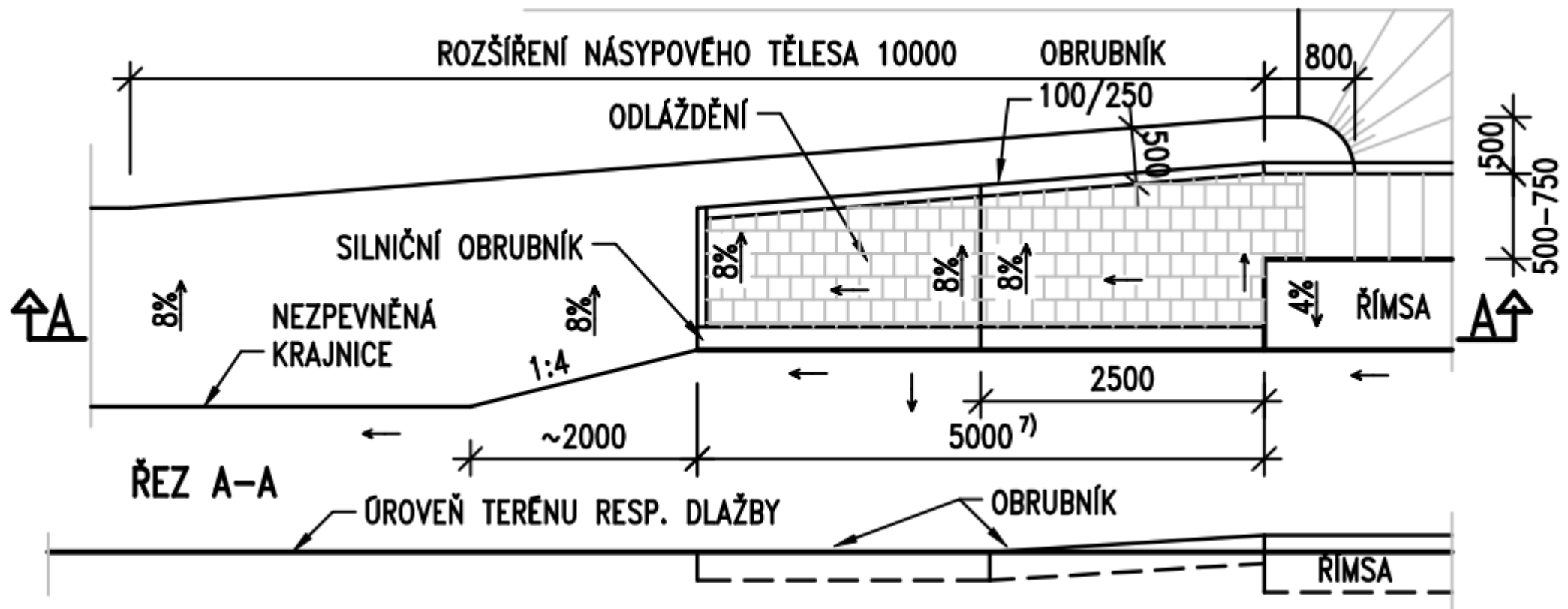

Přechodové oblasti a přechody

- Most pozemní komunikace
- VL 4

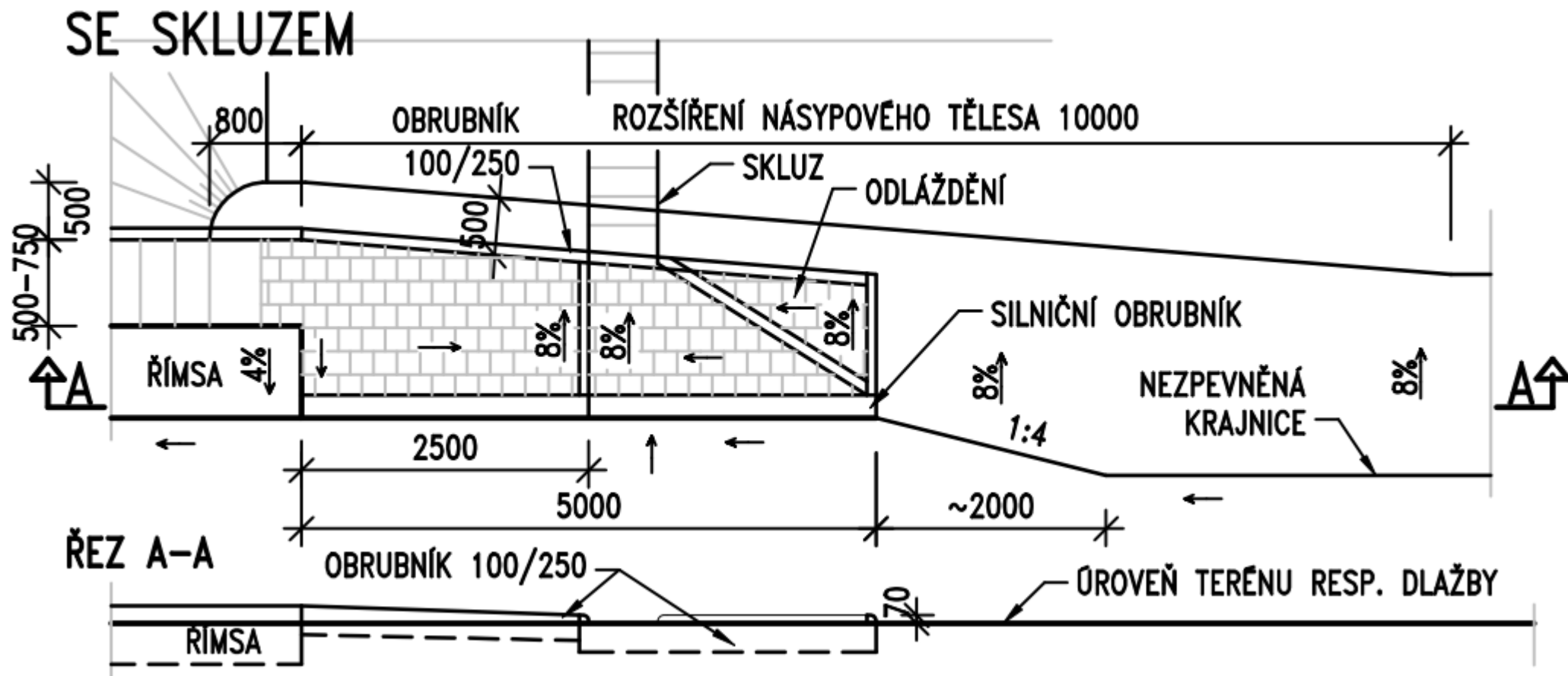

Přechodové oblasti a přechody

- Most pozemní komunikace
- ČSN 73 6244

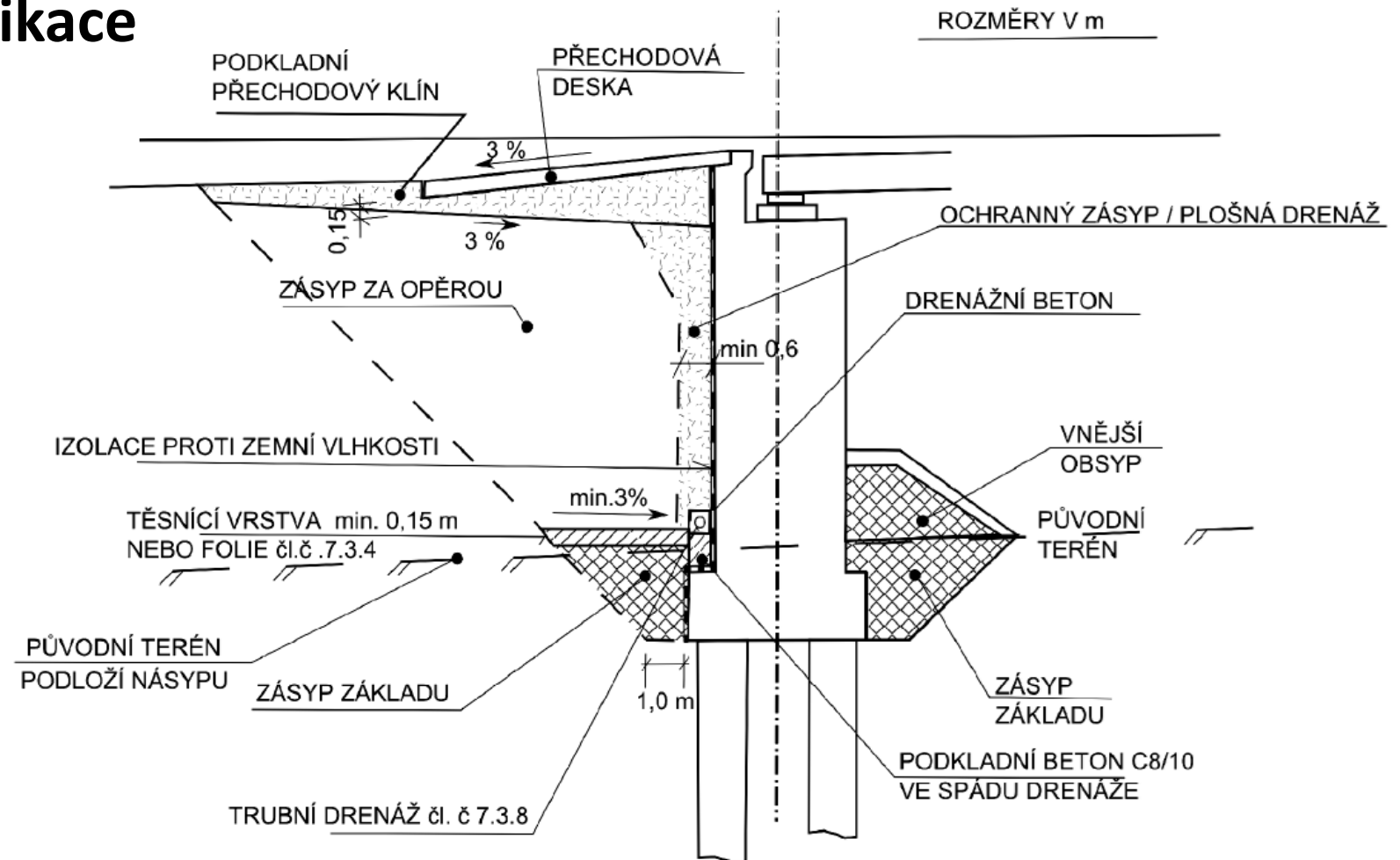

Přechodové oblasti a přechody

- Most pozemní komunikace
- VL 4
- ČSN 73 6244

